

ROZVÁDĚČ  
SWITCHBOARD  
SCHALTSCHRANK

3/PE AC 400V, 50Hz

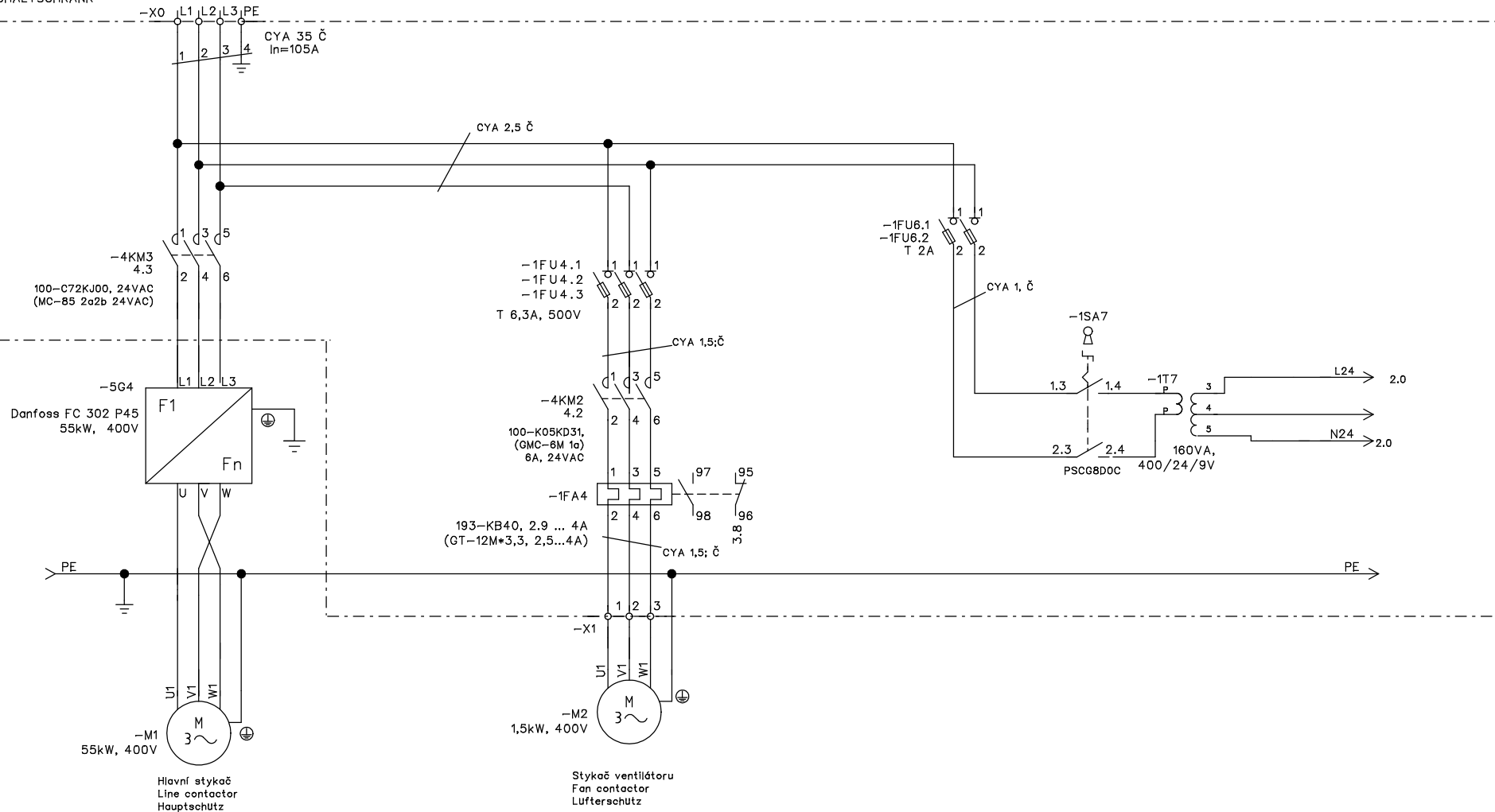

Hlavní stykač  
Line contactor  
Hauptschütz

Stykač ventilátoru  
Fan contactor  
Lufterschütz

Datum	10.4.2012
Kreslil	Ing. Hůlka
Zkoušel	Ing. Hůlka

KOMPRESOR  
COMPRESSOR  
SMT-E Vario

Akce: ATMOS Chrást spol. s r.o.  
Typ: Hlavní obvody  
Main circuits  
Hauptschaltbild

Počet listů:  
Number of pages: 7  
Blattzahl:

List:  
Page: 1  
Blatt:

Výkres:  
Drawing No.: At 401 148S  
Zeichnung No.:



Atmos Chrást s.r.o.  
tel.377 880 457, fax 377 945 379  
e-mail: hulka@atmos-chrast.cz

a	8.10.13	Podpis
Revize	Datum	Signature
Revision	Date	Unterschrift
Revision	Datum	Unterschrift

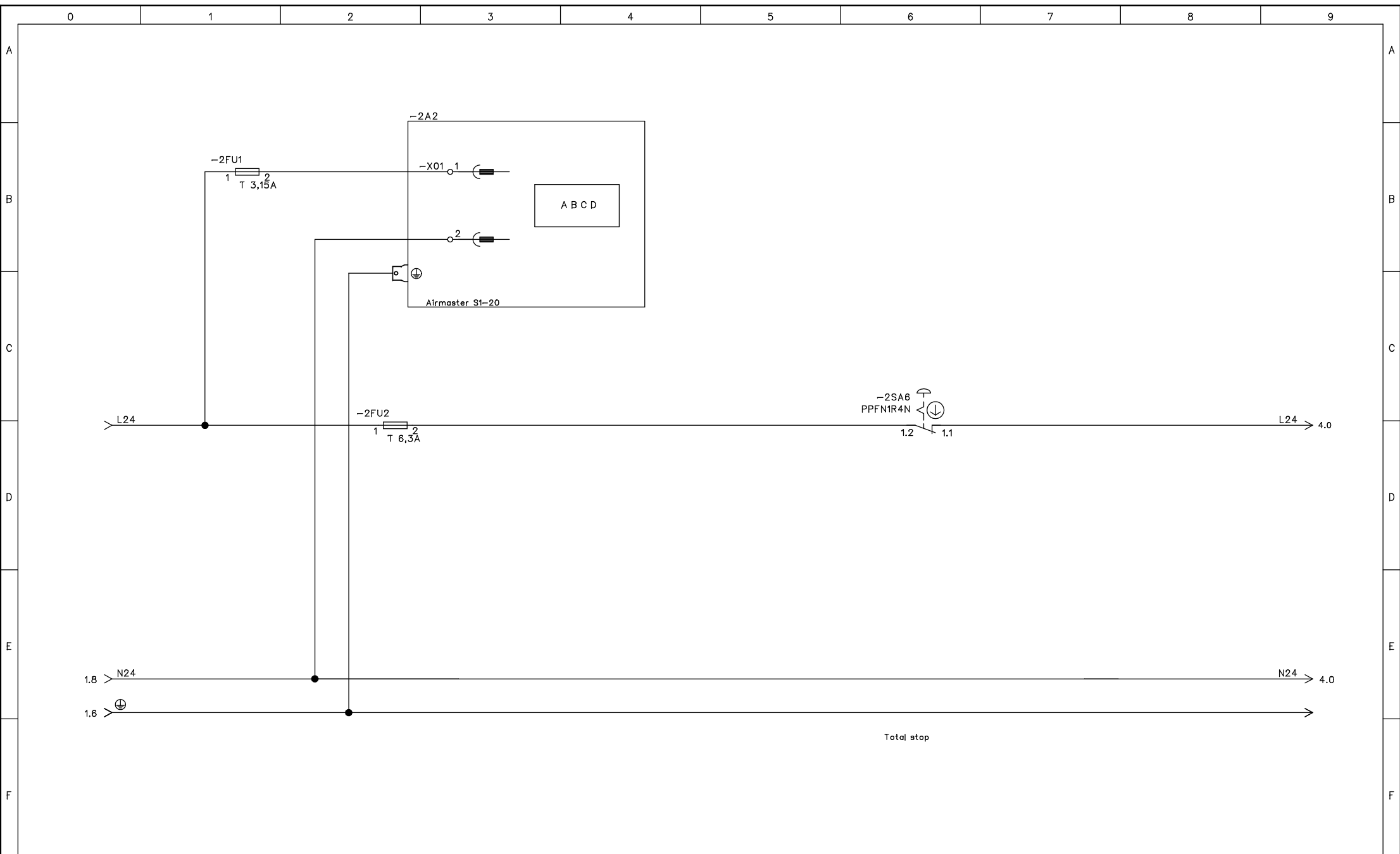

Total stop

			Datum	10.4.2012	Akce: ATMOS Chrást spol. s r.o.			Počet listů:	7	List:	2
			Kreslil	Ing. Hůlka	Typ: Pomocné obvody			Number of pages:	7	Page:	2
			Zkoušel	Ing. Hůlka	Auxiliary circuits			Blattzahl:		Blatt:	
			KOMPRESOR			Sekundärschaltbild					
			COMPRESSOR			Atmos Chrást s.r.o.			tel.377 880 457, fax 377 945 379		
			SMT-E Vario			Výkres:			e-mail: hulka@atmos-chrast.cz		
a	8.10.13	Podpis				Drawing No.:			At 401 148S		
Revize	Datum	Signature				Zeichnung No.:					
Revision	Date	Unterschrift									

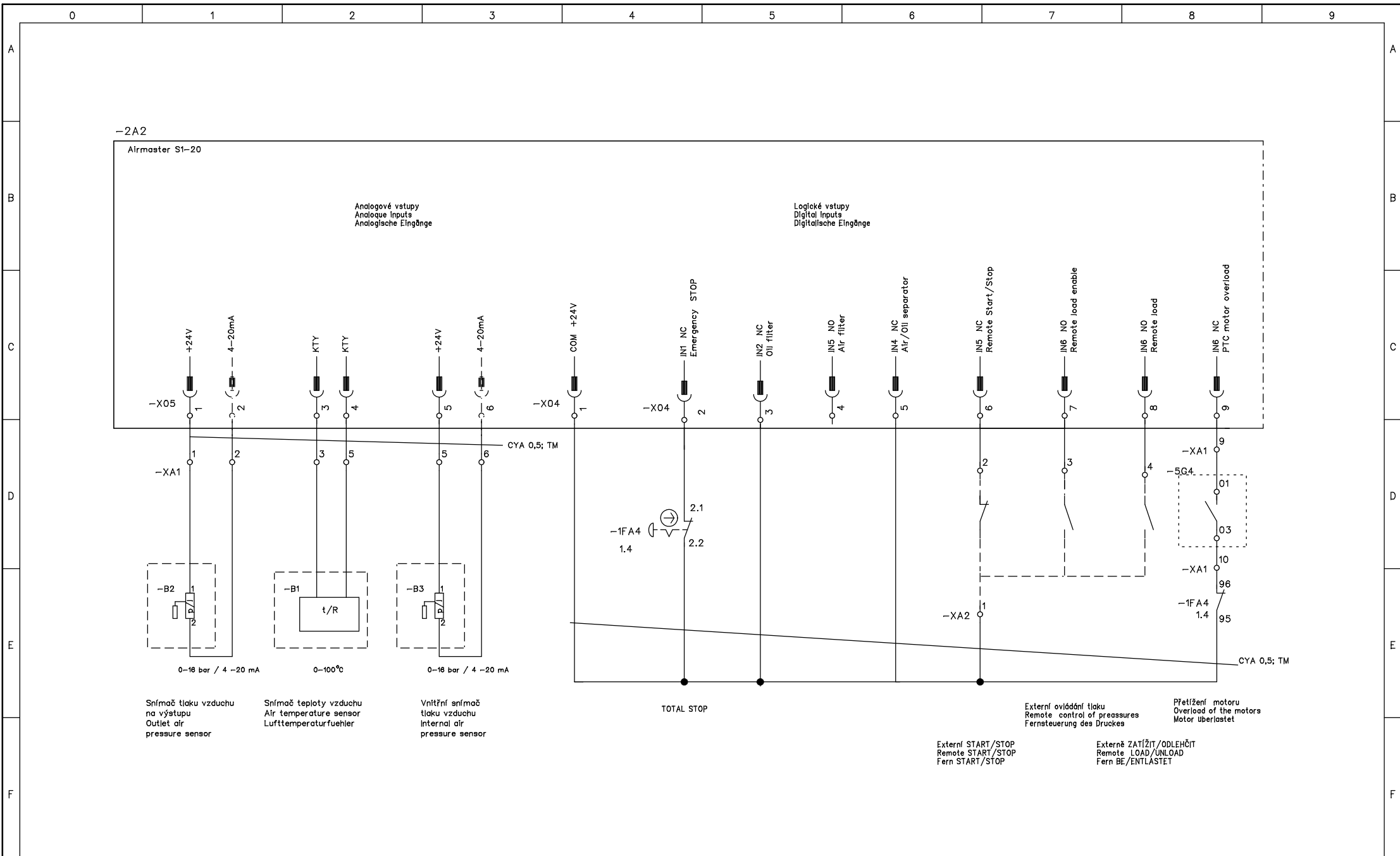

Datum	10.4.2012
Kreslil	Ing. Hůlka
Zkoušel	Ing. Hůlka
Revize	
Revision	
Revision	
Datum	8.10.13
Date	
Signature	
Unterschrift	

<b>KOMPRESOR</b>	Akce: ATMOS Chrást spol. s r.o.
<b>COMPRESSOR</b>	Typ: Analogové a logické vstupy
<b>SMT-E Vario</b>	Analogue and digital inputs
	Analogische/digital. eingänge

Počet listů:	7
Number of pages:	7
Blattzahl:	
List:	3
Page:	3
Blatt:	
Výkres:	
Drawing No.:	At 401 148S
Zeichnung No.:	

**ATMQS**

Atmos Chrást s.r.o.  
tel.377 880 457, fax 377 945 379  
e-mail: hulka@atmos-chrast.cz

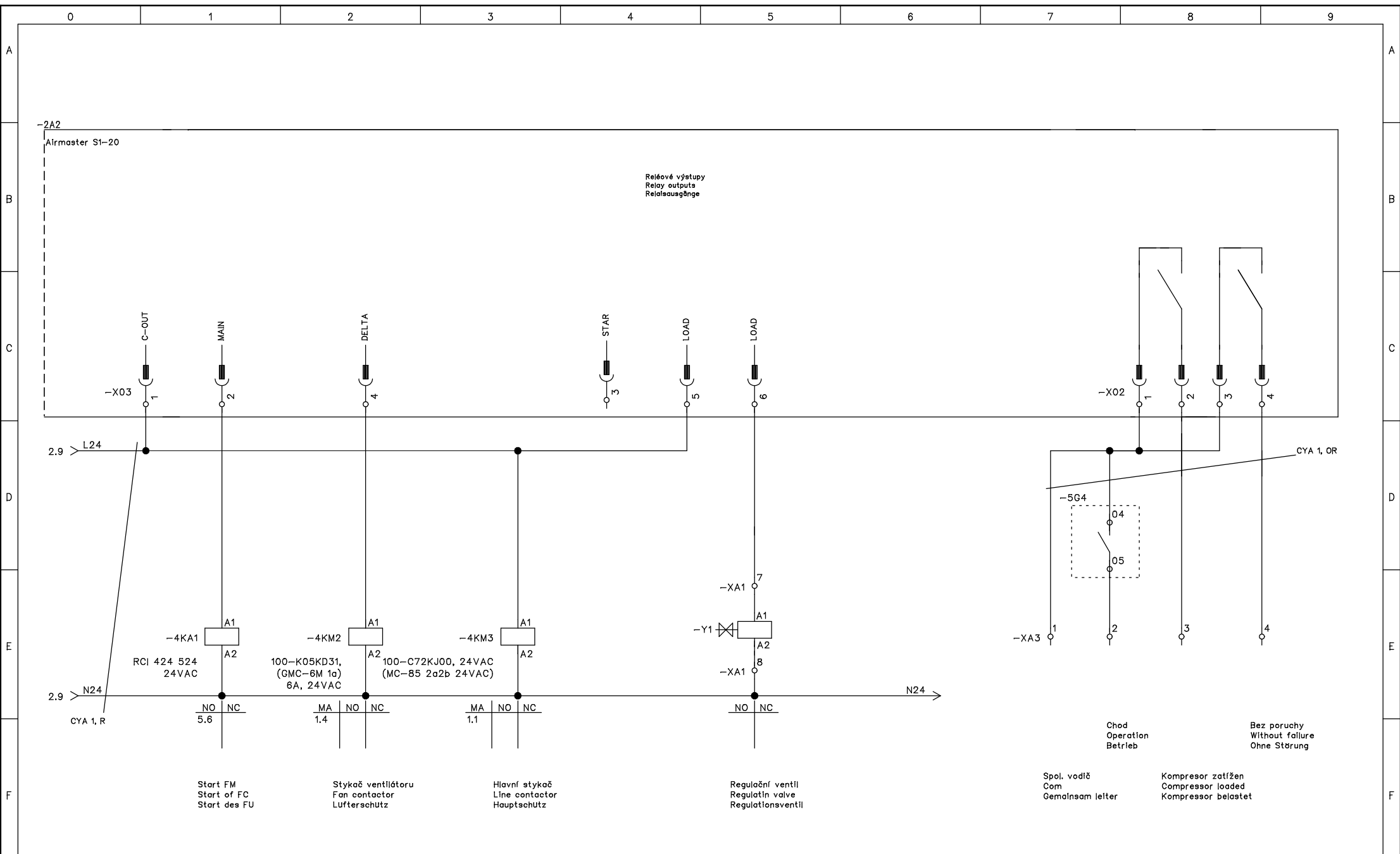

Revision	Datum	Podpis
a	8.10.13	
Revision	Date	Signature
Revision	Datum	Unterschrift

Datum	10.4.2012
Kreslil	Ing. Hůlka
Zkoušel	Ing. Hůlka

**KOMPRESOR**  
**COMPRESSOR**  
**SMT-E Vario**

Akce: **ATMOS Chrást spol. s r.o.**  
Typ: **Reléové výstupy**  
**Relay outputs**  
**Relais Ausgänge**

Počet listů:	7	List:	4
Number of pages:	7	Page:	4
Blattzahl:		Blatt:	
Výkres:	<b>At 401 148S</b>		
Drawing No.:			
Zeichnung No.:			

**ATMOS**

Atmos Chrást s.r.o.  
tel.377 880 457, fax 377 945 379  
e-mail: hulka@atmos-chrast.cz

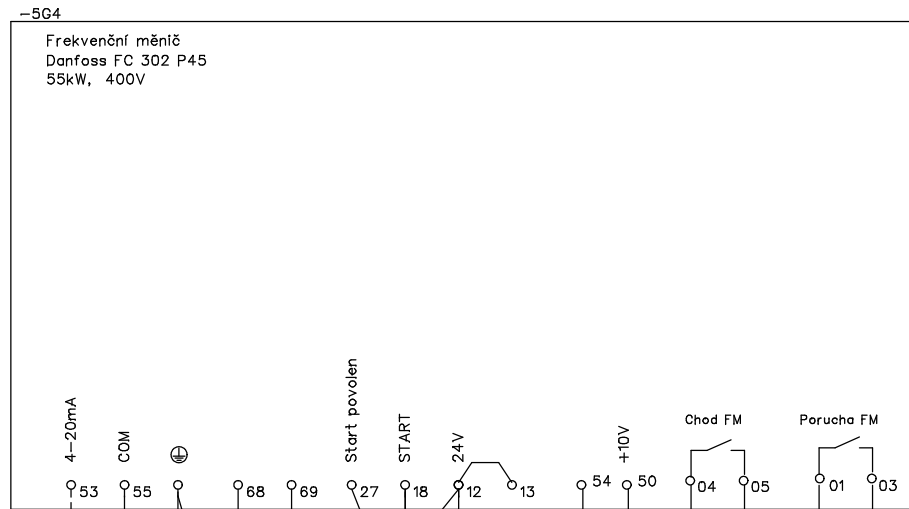
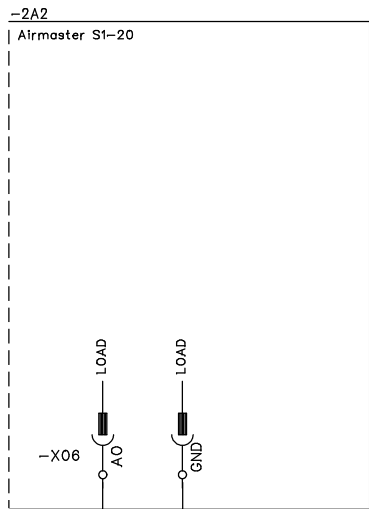

CYA0,5 TM

-XA1

-4KA1 4.1

CYA 0,5 TM

YSLY 2x0,75

Termokontakt motoru

Pozn.: Termokontakt motoru je zapojen jen, je-li součástí motoru. Ve frekv.měníči nastavit parametry: 1-90 = 2, 1-93 = 2

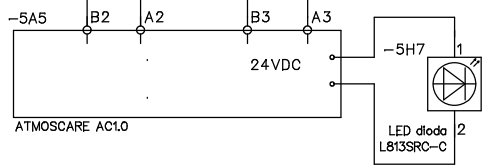

a		Datum	10.4.2012
		Kreslil	Ing. Hůlka
a	8.10.13	Zkoušel	Ing. Hůlka
Revize	Datum	Podpis	
Revision	Date	Signature	
Revision	Datum	Unterschrift	

**KOMPRESOR**  
**COMPRESSOR**  
**SMT-E Vario**

Akce: **ATMOS Chrást spol. s r.o.**  
Typ: **Rízení fr. měniče**  
**Control of convete**  
**Steuerung des Frequezesetzer**

Počet listů:  
Number of pages: **7**  
Blattzahl:  
Blatt: **5**

Výkres:  
Drawing No.: **At 401 148S**  
Zeichnung No.:

**ATMQS**

Atmos Chrást s.r.o.  
tel.377 880 457, fax 377 945 379  
e-mail: hulka@atmos-chrast.cz

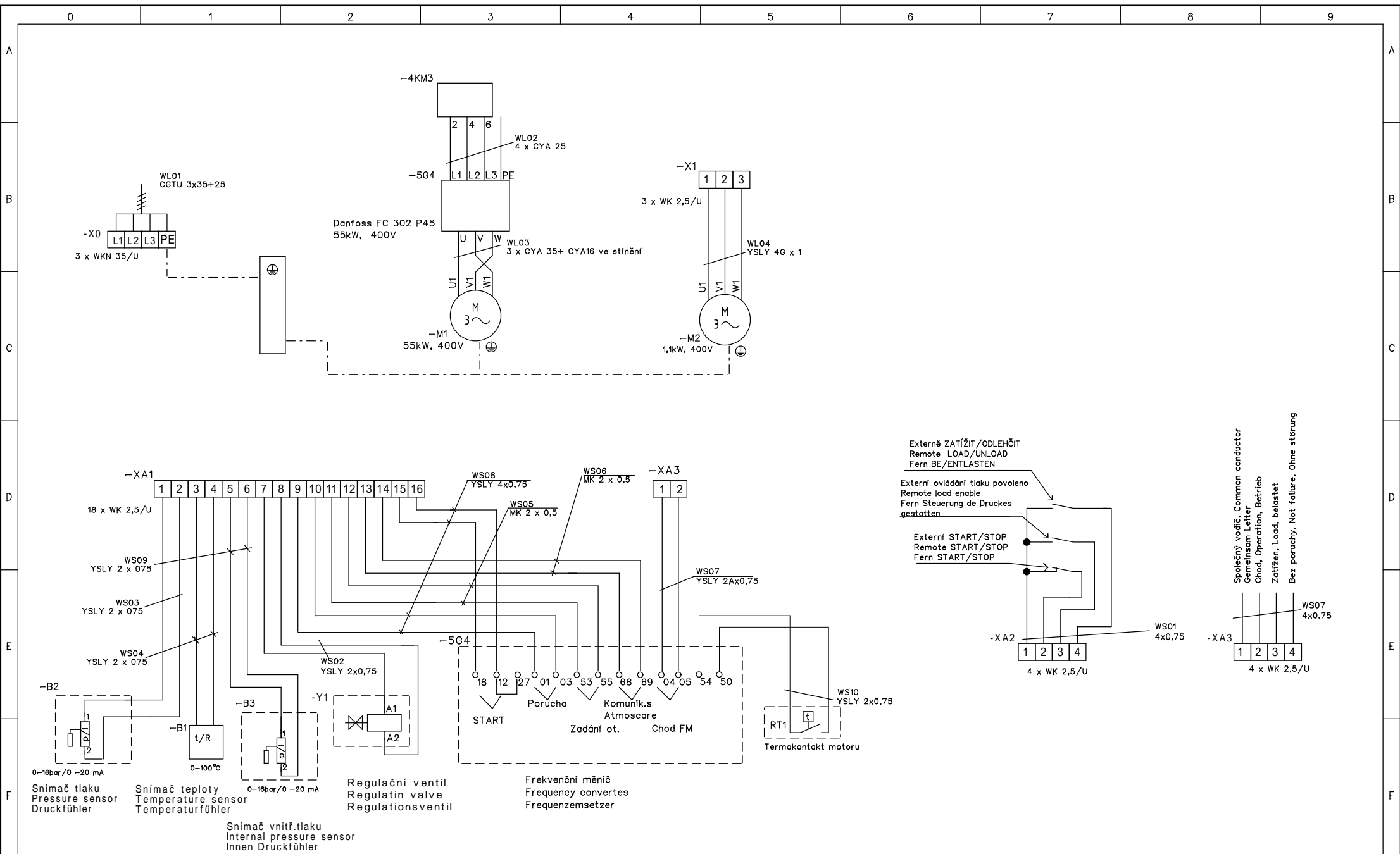

Datum	10.4.2012
Kreslil	Ing. Hůlka
Zkoušel	Ing. Hůlka
Revize	
Datum	8.10.13
Podpis	
Signature	
Unterschrift	

**KOMPRESOR**  
**COMPRESSOR**  
**SMT-E Vario**

Akce: **ATMOS Chrást spol. s r.o.**  
 Typ: **Obvod. schéma vnějších spojů**  
**Circ. diagram of ext. terminals**  
**Leitungschema Außenverbind.**

Počet listů: **7**  
 Number of pages: **7**  
 Blattzahl: **7**  
 List: **6**  
 Page: **6**  
 Blatt: **6**  
 Výkres: **At 401 148S**  
 Drawing No.: **At 401 148S**  
 Zeichnung No.: **At 401 148S**

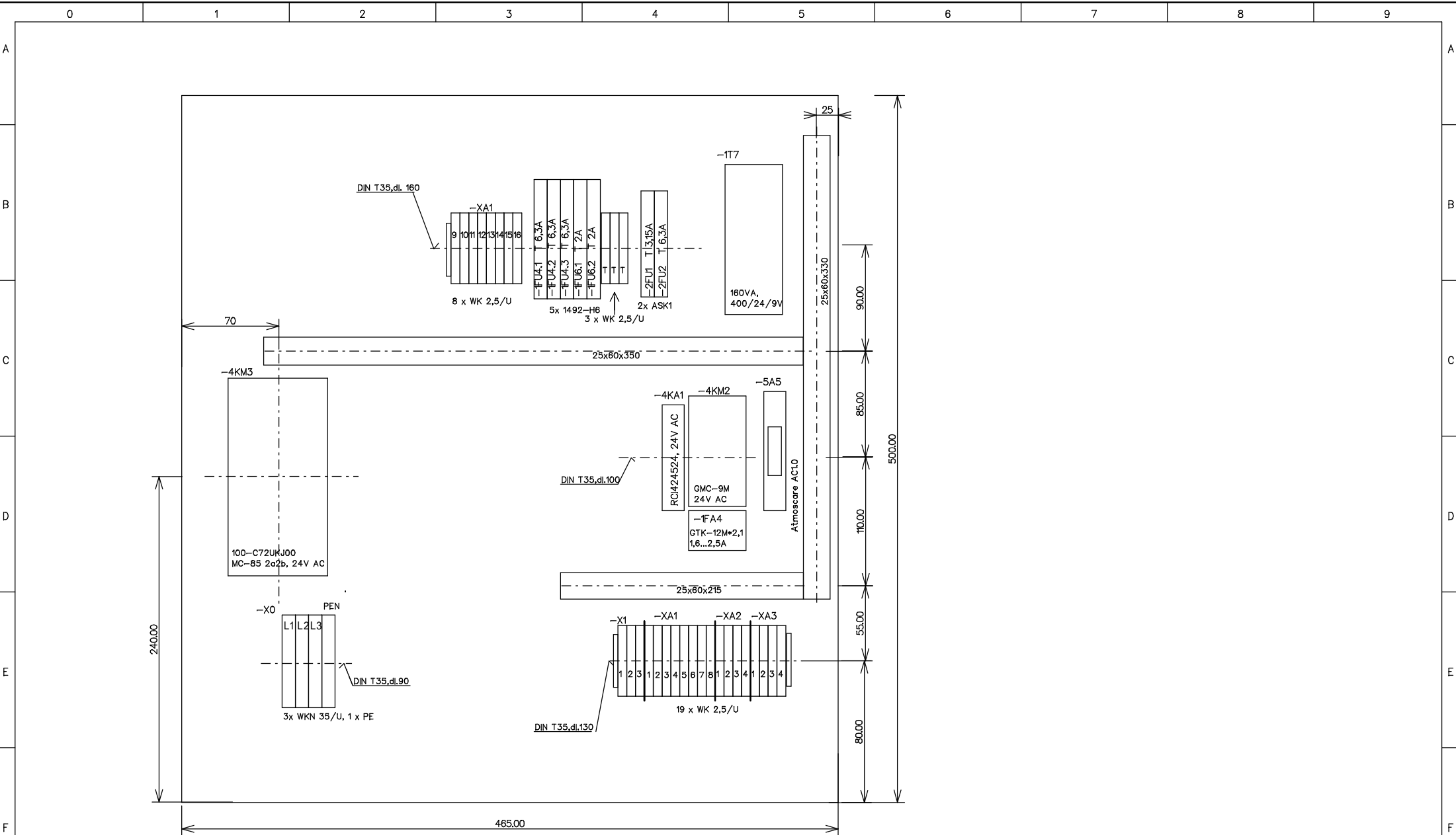

Datum	10.4.2012
Kreslil	Ing. Hůlka
Zkoušel	Ing. Hůlka
Datum	8.10.13
Podpis	
Signature	
Unterschrift	

**KOMPRESOR**  
**COMPRESSOR**  
**SMT-E Vario**

Akce: **ATMOS Chrást spol. s r.o.**  
Typ: **Rozmístění součástek**  
**Dimension draught**  
**Maßskizze**

Počet listů:	7
Number of pages:	7
Blattzahl:	
List:	7
Page:	7
Blatt:	
Výkres:	
Drawing No.:	<b>At 401 148S</b>
Zeichnung No.:	

  
**ATMOS**  
 Atmos Chrást s.r.o.  
 tel.377 860 457, fax 377 945 379  
 e-mail: hulka@atmos-chrast.cz